

# BIANCHI

S.R.L.

## CATALOGO PRODOTTI

---

Azienda certificata UNI EN ISO 9001



Bianchi s.r.l. - sede e stabilimento: Via Farense Km 3,500-Passo Corese (RI)  
Contatti: 0765.48.63.52 fax 0765.47.02.98-info@bianchiprefabbricati.it  
C.F. e P. iva 01035920576 - Iscr. Reg. Imprese di Rieti N° RI63507

## POZZETTI E PROLUNGHE GRANDE SPESSORE



Tipo manufatto	Dimensioni interne cm	Spessore cm	Peso kg.
POZZETTO	50x50x50	8	270
PROLUNGA	50x50x50	8	200
PROLUNGA	50x50x25	8	100
POZZETTO	60x60x60	10	470
PROLUNGA	60x60x60	10	370
PROLUNGA	60x60x30	10	200
POZZETTO	70x70x70	12	770
PROLUNGA	70x70x70	12	600
PROLUNGA	70x70x35	12	300
POZZETTO	80x80x80	15	1300
PROLUNGA	80x80x80	15	1100
PROLUNGA	80x80x40	15	550
POZZETTO	100x100x100	15	1750
PROLUNGA	100x100x100	15	1400
PROLUNGA	100x100x50	15	800
POZZETTO	120x120x100	15	2000
PROLUNGA	120x120x100	15	1700
PROLUNGA	120x120x60	15	1200
PROLUNGA	120x120x30	15	600
PROLUNGA	120x120x60	10	750
PROLUNGA	120x120x30	10	380
PROLUNGA	150x150x50	15	1200

## SOLETTA CARRABILE

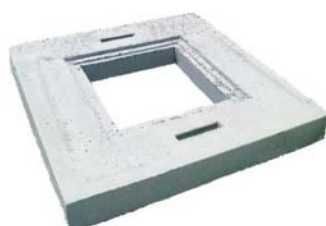

Tipo manufatto	Dimensioni cm	Spessore cm	Peso kg.
SOLETTA	92x92	13	152
SOLETTA	110x110	14	260
SOLETTA	140x140	18	640
SOLETTA	150x150	17	700
SOLETTA	180x180	18	1160

## COPERCHIO POZZETTO



Tipo manufatto	Dimensioni int. pozzetto cm	Spessore cm	Peso kg.
COPERCHIO	20x20	4	12
COPERCHIO	30x30	4	18
COPERCHIO	40x40	4	25
COPERCHIO	50x50	5	40
COPERCHIO	60x60	5,5	80
COPERCHIO	70x70	6,5	110
COPERCHIO	80x80	6,5	150
COPERCHIO	100x100	8	230

## POZZETTI E PROLUNGHE TIPO NORMALE



Tipo manufatto	Dimensioni interne cm	Spessore cm	Peso kg.
POZZETTO	20x20	3	18
POZZETTO	30x30	3.5	40
POZZETTO	40x40	4	70
POZZETTO	50x50	4.5	130
POZZETTO	60x60	5	185
POZZETTO	70x70	5	250
POZZETTO	80x80	5	380
POZZETTO	100x100	6	700

## CHIUSINI



Tipo manufatto	Dimensioni int. pozzetto cm	Spessore cm	Peso kg.
CHIUSINO	20x20	14	12
CHIUSINO	30x30	23	18
CHIUSINO	40x40	40	25
CHIUSINO	50x50	62	40
CHIUSINO	60x60	85	80
CHIUSINO	70x70	120	110
CHIUSINO	80x80	180	150
CHIUSINO	100x100	240	300

## GRIGLIE



Tipo manufatto	Dimensioni int. pozzetto cm	Spessore cm	Peso kg.
GRIGLIA	30x30	20	
GRIGLIA	40x40	38	
GRIGLIA	50x50	59	
GRIGLIA	60x60	80	
GRIGLIA	70x70	110	

## POZZETTO CONDENSAGRASSI



Tipo manufatto	Dimensioni cm	Utenti n°	Peso kg.
Separatore grassi	60x90	Fino a 10	340

## VASCHE IMHOFF

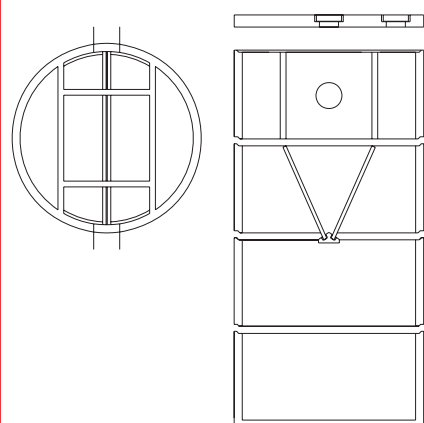

Tipo manufatto	Utenti N°	Altezza totale cm	Peso kg.
FOSSA DIAM.100	3	150	970
FOSSA DIAM.100	5-7	200	1150
FONDO		50	280
ANELLO		50	180
TRAMOGIA		50	320
COPERCHIO		8	140
FOSSA DIAM.125	10-12	200	1600
FONDO		50	440
ANELLO		50	260
TRAMOGIA		50	470
COPERCHIO		8	290
FOSSA DIAM.150	10	200	2370
FOSSA DIAM.150	15	250	2770
FOSSA DIAM.150	20	300	3170
FONDO		50	600
ANELLO		50	400
TRAMOGIA		50	610
COPERCHIO		9	370
FOSSA DIAM.200	25	200	4750
FOSSA DIAM.200	35	250	5420
FOSSA DIAM.200	45	300	6100
FOSSA DIAM.200	58	350	6770
FOSSA DIAM.200	75	400	7430
FONDO		50	1170
ANELLO		50	670
COPERCHIO		11	810

## TUBO CIRCOLARE INNESTO MEZZO SPESSORE



Tipo manufatto	Diametro int. cm	Lunghezza cm	Peso kg.
TUBO FOGNATURA	30	100	70
TUBO FOGNATURA	40	100	100
TUBO FOGNATURA	50	100	150
TUBO FOGNATURA	60	100	200
TUBO FOGNATURA	80	100	350
TUBO FOGNATURA	100	100	450

## SERBATOI IDRICI

Tipo  
manufatto

Capacita'  
Lt

DIMENSIONI INT.  
cm

Peso  
kg.

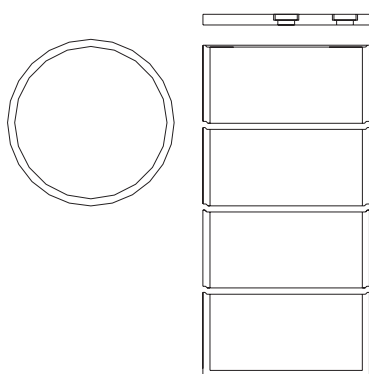

SERBATOIO	1570	Diam. 100xh200	1150
-----------	------	----------------	------

SERBATOIO	2350	Diam. 100xh300	1500
-----------	------	----------------	------

SERBATOIO	2400	Diam. 125xh200	1500
-----------	------	----------------	------

SERBATOIO	3620	Diam. 125xh300	2020
-----------	------	----------------	------

SERBATOIO	3530	Diam. 150xh200	2170
-----------	------	----------------	------

SERBATOIO	4420	Diam. 150xh250	2570
-----------	------	----------------	------

SERBATOIO	5300	Diam. 150xh300	2970
-----------	------	----------------	------

SERBATOIO	6185	Diam. 150xh350	3370
-----------	------	----------------	------

SERBATOIO	9925	Diam. 200xh300	5330
-----------	------	----------------	------

SERBATOIO	10995	Diam. 200xh350	6000
-----------	-------	----------------	------

SERBATOIO	12565	Diam. 200xh400	6670
-----------	-------	----------------	------

## VASCHE FITODEPURAZIONE

Tipo  
manufatto

Dimensioni  
cm

Peso  
kg.



VASCA	100x200xh80	1200
-------	-------------	------

VASCA	150x150xh60	1600
-------	-------------	------

## CADITOIA SIFONATA

Tipo  
manufatto

Dimensioni  
cm

Peso  
kg.



CADITOIA	120x80xh60	615
COPERCHIO	120x80	185

N.B.: PER EVENTUALE PROLUNGA 50x50x50 SPESS. 8 O  
50x50x25 SPESS. 8 VEDERE A PAG.1

## CUNETTA CON GRIGLIA

Tipo  
manufatto

Dimensioni  
cm

Prezzo  
€



Cunetta con salvabordo	10x100 spess.2.0	10,80
------------------------	------------------	-------

Griglia in metallo zincato	8,80
-------------------------------	------

Cunetta con salvabordo	15x100 spess.2.5	11,50
------------------------	------------------	-------

Griglia in metallo zincato	9,50
-------------------------------	------

Griglia in ghisa classe F900	64,00
---------------------------------	-------

Cunetta con salvabordo	21x100 spess.2.5	12,70
------------------------	------------------	-------

Griglia in metallo zincato	10,80
-------------------------------	-------

Griglia in ghisa classe F900	80,00
---------------------------------	-------

Cunetta con salvabordo	25x100 spess.2,5	14,00
------------------------	------------------	-------

Griglia in metallo zincato	12,00
-------------------------------	-------

Griglia in ghisa classe F900	95,00
---------------------------------	-------

Cunetta con salvabordo	25x100 spess. 4	16,00
------------------------	-----------------	-------

Griglia in metallo zincato	15,00
-------------------------------	-------

Giunto di accopp.to griglie	3,00
--------------------------------	------

POZZETTO DI CACCIATA	Tipo manufatto	Dimensioni cm	Peso kg.
 	POZZETTO DI CACCIATA	80x80xh94.5	520
	CHIUSINO IN CLS NON CARRABILE	70x70	110
N.B.: SONO POSSIBILI ALTRE SOLUZIONI PER COPERCHI E CHIUSINI			

DISSUASORE SOSTA	Tipo manufatto	Diametro base x Altezza cm	Peso kg.
	DISSUASORE	50x50	210

COPERTINA MURO	Tipo manufatto	Larghezza x Lunghezza cm	Peso kg.
	COPERTINA	20x100	25
	COPERTINA	30x100	31
	COPERTINA	35x80	34
	COPERTINA	40x80	42
	COPERTINA	50x100	72

<b>PALO RECINZIONE</b>	<b>Tipo manufatto</b>	<b>Altezza cm</b>	<b>Peso kg.</b>
	PALO-LEGGERO	200	26
	PALO-LEGGERO	250	35
	PALO-LEGGERO	300	48
	PALO-PESANTE	300	68
	PALO-PESANTE	350	80
	PALO-REGINELLA	250	15

<b>CORDOLO STRADALE</b>	<b>Tipo manufatto</b>	<b>Spessore x Altezza x lunghezza cm</b>	<b>Peso kg.</b>
	CIGLIO	8x8x100	15
	CIGLIO	8x25x100	45
	CIGLIO	10x10x100	24
	CIGLIO	10x25x100	52
	CIGLIO	12x25x100	76





  

<b>CORDOLO AIUOLE</b>	<b>Tipo manufatto</b>	<b>Spessore x Altezza x lunghezza cm</b>	<b>Peso kg.</b>
	CIGLIO	8x22x100	35
	AIUOLA	5x32x96	35

<b>CORDOLO CIRCOLARE</b>	<b>Tipo manufatto</b>	<b>Spessore x Altezza x Diam.int. Cm</b>	<b>Peso kg.</b>
	CIGLIO	8x25x50	20
	CIGLIO	8x25x100	38
	CIGLIO	8x25x150	59
	CIGLIO	8x25x200	80



<b>CANALETTA POSACAVI</b>		Tipo manufatto	Dimensioni cm	Peso kg.
	CANALETTA	15x15x100	Nd	
	CANALETTA	20x10x100	Nd	
	CANALETTA	30x15x100	Nd	
	CANALETTA	40x20x100	Nd	
<b>EMBRICE SCARPATE</b>		Tipo manufatto	Dimensioni cm	Peso kg.
	CANALETTA-EMBRICE	50x42x50x20x16	35	
<b>ELEMENTO SCARPATE "MURO VERDE"</b>		Tipo manufatto	Dimensioni cm	Peso kg.
	ELEMENTO MODULARE	45x50xh15	37	
<b>CUNETTA PIAZZALI</b>		Tipo manufatto	Spessore x Altezza x lunghezza cm	Peso kg.
	CUNETTA	5x40x100	50	
<b>CUNETTA FRANCESE</b>		Tipo manufatto	Dimensioni cm	Peso kg.
	CUNETTA	60x10x14x100	110	

**CASSETTA ACQUA-GAS**Tipo  
manufattoDimensioni  
cmPeso  
kg.

CASSETTA

48X32

60

SPORTELLINO IN  
FERRO ZINCATO**VASCA MULTIUSO**Tipo  
manufattoDimensioni  
cmPeso  
kg.

--

25x40x100

85

--

25x40x60

50

--

60x60x250

90

**SISTEMA RECINZIONE**Tipo  
manufattoDimensioni  
cmPeso  
kg.

PILASTRO

15x15x200

85

PILASTRO

15x15x250

110

PILASTRO

15x15x300

132

PILASTRO

15x15x350

155

PILASTRO

15x15x400

176

PILASTRO

20x20x300

230

PILASTRO

20x20x350

270

PILASTRO

20x20x400

310

PLINTO

50x50x55

120

PANNELLO

50x200

70

PANNELLO





50x250

115

PANNELLO

50x300

185

<b>POZZETTO PORTAPALO TIPO LEGGERO</b>		<b>Tipo manufatto</b>	<b>Dimensioni cm</b>	<b>Peso kg.</b>
	PORTAPALO ILLUMINAZIONE CON CHIUSINO IN CLS		44x26xh22	36
	N.B.: SONO POSSIBILI ALTRE SOLUZIONI PER COPERCHI E CHIUSINI			
<b>POZZETTO PORTAPALO TIPO PARCO</b>		<b>Tipo manufatto</b>	<b>Dimensioni cm</b>	<b>Peso kg.</b>
	PORTAPALO ILLUMINAZIONE		55x65xh60	350
	COPERCHIO IN CLS NON CARRABILE		40x40	25
N.B.: SONO POSSIBILI ALTRE SOLUZIONI PER COPERCHI E CHIUSINI				
<b>POZZETTO PORTAPALO TIPO MEDIO</b>		<b>Tipo manufatto</b>	<b>Dimensioni cm</b>	<b>Peso kg.</b>
	PORTAPALO ILLUMINAZIONE		70x90xh80	885
	COPERCHIO IN CLS NON CARRABILE		40x40	25
N.B.: SONO POSSIBILI ALTRE SOLUZIONI PER COPERCHI E CHIUSINI				
<b>POZZETTO PORTAPALO TIPO PESANTE</b>		<b>Tipo manufatto</b>	<b>Dimensioni cm</b>	<b>Peso kg.</b>
	PORTAPALO ILLUMINAZIONE		100x100xh100	1800
	COPERCHIO IN CLS NON CARRABILE		40x40	25
N.B.: SONO POSSIBILI ALTRE SOLUZIONI PER COPERCHI E CHIUSINI				

LAVATOIO	Tipo manufatto	Dimensioni cm	Peso kg.
	LAVATOIO	70	85
	LAVATOIO	100	120

TERMINE PER CONFINI	Tipo manufatto	Dimensioni cm	Peso kg.
	TERMINE	12x12x73	35

**I prezzi indicati nel presente catalogo sono esclusi di IVA e trasporto**

## CARATTERISTICHE TECNICHE DEI MANUFATTI

**Le dimensioni, i pesi, le finiture dei manufatti risultanti da cataloghi, listini, ecc. si intendono approssimativi, ed a semplice titolo informativo e senza alcun impegno per la Bianchi s.r.l..**

**Gli elementi prefabbricati presenteranno le caratteristiche corrispondenti allo standard medio di questo tipo di produzione eseguita in impianti meccanizzati pertanto non saranno ritenute valide eccezioni in merito ad eventuali lievi imperfezioni ad esempio diverse tonalità di colore, lievi fessure, cavillature, porosità o bolle, scalibrature geometriche ecc.**

**Si dispone di blocchi in cls o lapillo e chiusini in ghisa carrabili  
Si valuta inoltre la possibilità di fornire manufatti speciali su specifica richiesta**

